



Quick Start Guide

V1.0

EYE III

Thermal Imaging Monocular

EL25 / EL35 / EH35

EN/DE/FR/HU

EN

Please read this guide before using the product, and keep the guide for future reference.

For detailed information about the device, please download the complete user manual from the official website (www.infirayoutdoor.com).

DE

Bevor Sie dieses Produkt benutzen, lesen Sie bitte dieses Benutzerhandbuch sorgfältig durch und bewahren Sie es zum späteren Nachschlagen gut auf.

Für weitere Informationen laden Sie bitte die vollständige Version des Benutzerhandbuchs von unserer offiziellen Website (www.infirayoutdoor.com) herunter.

FR

Veillez lire attentivement ce manuel d'utilisation avant d'utiliser ce produit et conservez-le convenablement pour toute référence ultérieure.

Pour les détails, veuillez télécharger la version complète du manuel d'utilisation sur notre site officiel (www.infirayoutdoor.com).

HU

Kérjük, figyelmesen olvassa el ezt a használati útmutatót a termék használata előtt, és őrizze meg megfelelően a későbbi használatra.

A részletekért töltse le a felhasználói kézikönyv teljes verzióját hivatalos weboldalunkról (www.infirayoutdoor.com).

EYE III

Quick Start Guide



EN

Thermal Imaging Monocular

1-14

DE

Wärmebild-Monokular

15-30

FR

Appareil d'imagerie thermique
monoculaire

31-47

HU

Monokuláris hőkamera

49-62



RoHS

Package Contents

- EYE III Series Thermal Imaging Monocular
- Type C cable
- Power adapter
- Neck strap
- Wrist strap
- Drawstring bag
- Portable bag
- Lens cloth
- Quick Start Guide

Components and Controls



- | | |
|-----------------------|--------------------|
| 1. Eyeshade | 6. Power indicator |
| 2. Diopter adjustment | 7. Lens focus ring |
| 3. Controller | 8. Objective lens |
| 4. Camera button | 9. Lens cap |
| 5. Type C port | |

Button Operations

Button	Current Status	Short Press	Long Press
Controller (3)	Powered off	--	Power on device
	Home screen	Open the shortcut menu	Open the main menu
	Standby mode	Wake up the device	
	Menu interface	Confirm selection	Return to the home screen
Camera button (4)	Home screen	Start / Stop a video recording	Take a photo
	Standby mode	Power off the device	
	Menu interface	Return to the home screen	--
Controller (3) + Camera button (4)	Home screen	Standby the device	Power off the device

Button	Current Status	Clockwise Rotation	Anticlockwise Rotation
Controller (3)	Home screen	Digital zoom-in	Digital zoom-out
	Standby mode	Wake up the device	
	Menu interface	Navigate downwards with the menu options	Navigate upwards with the menu options

Getting Started

- Press and hold the **Controller (3)** for 3s to power on the device and the startup LOGO will be displayed on the device screen in 1 second.
- When an infrared image is displayed in the eyepiece, the thermal imaging monocular enters the operating status.
- Rotate the diopter adjustment **(2)** to adjust the resolution of the icon on the display. The diopter adjustment is used to adjust the eyepiece diopter for users with different degrees of myopia.
- **Shortcut menu:** on the home screen, press the **Controller (3)** to open the shortcut menu, and set the image mode (☼), image contrast (●), screen brightness (☀), and image sharpness (▲). Rotate the **Controller (3)** to switch between different functions on the shortcut menu, and press the **Controller (3)** to set parameters.
- **Main menu:** on the home screen, press and hold the **Controller (3)** to enter the main menu interface for more functions. Rotate the **Controller (3)** to switch between different functions on the main menu, and press the **Controller (3)** to select the option.
- **Photo / Video recording:** On the home screen, briefly press the **Camera button (4)** to start/stop a video recording. And long press the **Camera button (4)** to take a photo.
- **Standby:** There are two ways to standby the device. One is to cover the lens cap **(9)** and then rotate the **Controller (3)** to standby the device; and the other way is to briefly press the **Controller (3) + Camera button (4)** at the same time on the

home screen. Press or rotate the **Controller (3)** to wake up the Device.

- In the standby mode, briefly press the **Camera button (4)** to power off the device.
- **Power off:** On the home screen, press and hold the **Controller (3)** + **Camera button (4)** at the same

time to enter the power-off countdown interface. The device will be powered off when the 3s countdown ends. And the shutdown can be stopped by rotating the **Controller (3)** before the countdown ends.

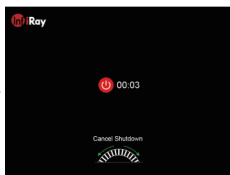
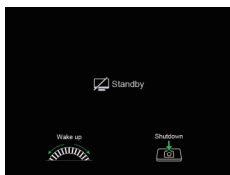

Note: If the standby time exceeds 30 minutes, the device will automatically shut down.

Charging

The Eye III series is supplied with a built-in rechargeable Li-ion battery pack, which allows operation up to 8 hours. **When using the device for the first time, please fully charge it first.**

- Connect the Type C end of the data cable (10) to the Type C port (5) of the device.
- Connect another port of the data cable (10) to the power adapter (11).
- Insert the plug of the adapter to the 110-240V socket (12).
- When the device is charging, the power indicator (6) next to the Type C port (5) is red. The power indicator (6) is on only

in the charging status. When the power indicator (6) turns green, the device is fully charged.

- When charging, a lighting icon ☑ will appear inside the battery icon on the display. The lighting icon will not disappear until the data cable (10) is removed or the power is cut off.
- Charging is finished when the interior of the battery icon on the display is completely green 🟢.
- During using, when the battery icon turns red 🔴, this means the power level is low, please charge the device in time to avoid the data loss.

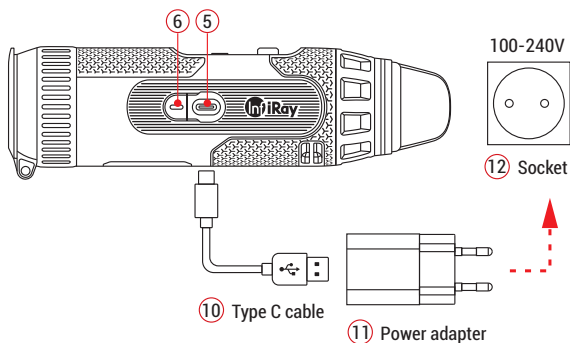

Specifications

Model	EL25	EL35	EH35
Microbolometer			
Resolution, pixels	384×288	384×288	640×512
Pixel size, μm	12		
NETD, mk	≤ 25		
Frame Rate, Hz	50		
Optical Specifications			
Objective lens, mm	25	35	35
Field of view, °	10.5×7.9	7.5×5.7	12.5×10
Magnification, ×	2.5 ~ 10	3.5 ~ 14	2.0 ~ 8
Digital zoom, ×	1~ 4		
Eye Relief, mm	20		
Exit Pupil Diameter, mm	6		
Diopter, D	-3 ~ +6		
Detection range, m (Target size: 1.7m×0.5m, P(n)=99%)	1300	1800	1800
Display			
Type	OLED		
Resolution, pixels	1440×1080		
Battery			
Battery type / Capacity / Output voltage	Built-in li-ion battery / 4.2Ah / 3.6V		

Model	EL25	EL35	EH35
Max. battery life * , h	8 (t=22 °C)		
External power supply, V	5 (Type C)		
Physical Specifications			
IP rating	IP67		
Memory capacity, GB	32		
Wi-Fi / APP	Support (InfiRay outdoor)		
MIC	Support		
Display-off	Support		
Weight, g	< 500		
Dimension, mm	54 × 54 × 203		

* The actual operation time depends on the intensity of Wi-Fi use, photographing and video recording.

- Improvements may be made to the design and software of this product to enhance its useful features without prior notice to the customer.

| Update and InfiRay Outdoor

EYE III series thermal imaging monocular support InfiRay Outdoor technology, which allows you to transmit the image from the monocular to smartphone or tablet via Wi-Fi in real time.

You can find the detailed instruction about InfiRay Outdoor at the site www.infirayoutdoor.com.

Download and install the InfiRay Outdoor at the official website (www.infirayoutdoor.com) or app store or scanning the QR code below.



Important Safety Information

Environmental influences

WARNING! Never point the lens of the device directly at intense heat sources such as the sun or laser equipment. The objective lens and eyepiece can function as a burning glass and damage the interior components.

Ergonomics notes

Take breaks after longer periods of use to avoid wrist pain.

Risk of swallowing

Caution: Do not place this device in the hands of small children. Incorrect handling can cause small parts to come loose which may be swallowed.

Safety instructions for use

- Handle the device with care: rough handling can damage the internal battery.
- Do not expose the device to fire or high temperatures.
- Do not disassemble the device to access the battery. The battery is not meant to be replaced by the end user.
- The battery capacity decreases when operated in a cold ambient temperature. This is not a fault and occurs for technical reasons.
- The recommended temperature for using this product is -20 °C to +50 °C. Otherwise, it will affect the service life of the product.
- Do not store the device for long periods at temperatures below -20°C or above +50°C. Otherwise, it will permanently reduce the capacity of the battery.

- Always store the device in a dry, well-ventilated space.
- If the device has been damaged, send the device to our after-sales service for repair.
- Before using this product in an environment with water, ensure that the Type C cover is tightly covered.

Safety instructions for the power supply unit

- Check the power supply unit, cable and adapter for visible damage before use.
- Do not use any defective parts. Defective components must be replaced.
- Do not use the power supply in wet or humid environments.
- Only charge the device at temperatures ranging between 0°C and 50°C.
- Do not make any technical modifications.

Disposal of batteries



Directive 2006/66/EC (battery directive): This product contains a battery that cannot be disposed of as unsorted municipal waste in the European Union. See the product documentation for specific battery

information. The battery is marked with this symbol, which may include lettering to indicate cadmium (Cd), lead (Pb), or mercury (Hg). For proper recycling, return the battery to your supplier or to a designated collection point. For more information see: www.recyclethis.info.

User information on the disposal of electrical and electronic devices (private households)

2012/19/EU (WEEE directive): Products marked with this



symbol cannot be disposed of as unsorted municipal waste in the European Union. For proper recycling, return this product to your local supplier upon the purchase of equivalent new equipment, or dispose of it at designated collection points. For more information see: www.recyclethis.info.

For business customers within the European Union

Please contact your dealer or supplier regarding the disposal of electrical and electronic devices. He will provide you with further information.

Information on disposal in other countries outside of the European Union

This symbol is only applicable in the European Union. Please contact your local authority or dealer if you wish to dispose of this product and ask for a disposal option.

Intended use

The device is intended for displaying heat signatures during nature observation, remote hunting observations and for civil use. This device is not a toy for children.

Use the device only as described in this operating manual. The manufacturer and the dealer accept no liability for damages which arise due to non-intended or incorrect use.

Function test

- Before use, please ensure that your device has no visible damage.
- Test to see if the device displays a clear, undisturbed image.
- Check that the settings for the device are correct.

Installing/removing the battery

The Eye III series thermal imaging monocular is equipped with a battery pack. It can not be removed.

Observation with and without glasses

Thanks to the flexible eye-shade, the EYE III series can be used with or without glasses. It offers a full field of view in both cases.

| Legal and Regulatory Information

Wireless transmitter module frequency range:

WLAN: 2.412-2.472GHz (For EU)

Wireless transmitter module power<20dBm (only for EU)



We, IRay Technology Co., Ltd., hereby declares that the radio equipment EYE III series is in compliance with the Directives 2014/53/EU, 2011/65/EU and RER 2017 (SI 2017/1206). The full text of the EU&UK declaration of conformity is available at: www.infirayoutdoor.com.

FCC Statement

FCC ID: 2AYGT-2K-00

Labeling requirements

This device complies with part 15 of the FCC Rules. Operation is subject to the following two conditions: (1) This device may not cause harmful interference, and (2) this device must accept any interference received, including interference that may cause undesired operation.

Information to the user

Any Changes or modifications not expressly approved by the party responsible for compliance could void the user's authority to operate the equipment.

Note: The manufacturer is not responsible for any radio or TV interference caused by unauthorized modifications to this equipment. Such modifications could void the user's authority to operate the equipment.

Note: This equipment has been tested and found to comply with the limits for a Class B digital device, pursuant to part 15 of the FCC Rules. These limits are designed to provide reasonable protection against harmful interference in a residential installation. This equipment generates uses and can radiate radio frequency energy and, if not installed and used in accordance with the instructions, may cause harmful interference to radio communications. However, there is no guarantee that interference will not occur in a particular installation. If this equipment does cause harmful interference to radio or television reception, which can be determined by turning the equipment off and on, the user is encouraged to try to correct the interference by one or more of the following measures:

- Reorient or relocate the receiving antenna.
- Increase the separation between the equipment and receiver.
- Connect the equipment into an outlet on a circuit different from that to which the receiver is connected.
- Consult the dealer or an experienced radio/TV technician for help.

This equipment complies with FCC RF radiation exposure limits set forth for an uncontrolled environment.

Body-worn Operation

This device was tested for typical body-support operations. To comply with RF exposure requirements, a minimum separation distance of 0 cm must be maintained between the user's body and the handset, including the antenna. Third-party belt-clips, holsters, and similar accessories used by this device should not contain any metallic components. Body accessories that do not meet these requirements may not comply with RF exposure requirements and should be avoided. Use only the supplied or an approved antenna.

Lieferumfang

- Wärmebildmonokular der EYE III-Serie
- USB-C-Kabel
- Netzteil
- Trageriemen
- Handgelenkband
- Kordelzugbeutel
- Tragetasche
- Linsentuch
- Schnellstartanleitung

Einheiten und Steuerelemente



- | | |
|-------------------------|---------------------|
| 1. Augenschild | 6. Betriebsanzeige |
| 2. Dioptrieneinstellung | 7. Linsen-Fokusring |
| 3. Regler | 8. Objektivlinse |
| 4. Kamera-Taste | 9. Linsendeckel |
| 5. USB-C | |

Tastenbeschreibungen

Taste	Aktueller Status	Kurzes Drücken	Langes Drücken
Regler (3)	Ausgeschaltet	--	Gerät einschalten
	Startbildschirm	Kontextmenü öffnen	Hauptmenü öffnen
	Standby-Modus	Gerät aufwecken	
	Menüschnittstelle	Auswahl bestätigen	Zum Startbildschirm zurückkehren
Kamera-Taste (4)	Startbildschirm	Videoaufnahme starten / beenden	Foto machen
	Standby-Modus	Gerät ausschalten	
	Menüschnittstelle	Zum Startbildschirm zurückkehren	--
Regler (3) + Kamera-Taste (4)	Startbildschirm	Gerät Standby machen	Gerät ausschalten
Taste	Aktueller Status	Drehen im Uhrzeigersinn	Drehen gegen den Uhrzeigersinn
Regler (3)	Startbildschirm	Digitales Vergrößern	Digitales Verkleinern
	Standby-Modus	Gerät aufwecken	
	Menüschnittstelle	Mit den Menüoptionen nach unten navigieren	Mit den Menüoptionen nach oben navigieren

| Anleitung zum Einstieg

- Halten Sie den **Regler (3)** 3 Sekunden lang gedrückt, um das Gerät einzuschalten. Das Startlogo wird nach 1 Sekunde auf dem Bildschirm angezeigt.
- Wenn ein Infrarotbild im Okular angezeigt wird, geht das Wärmebildmonokular in den Betriebszustand über.
- Drehen Sie die Dioptrieneinstellung **(2)**, um die Auflösung der Symbole auf dem Display anzupassen. Mit dem Dioptrieneinstellknopf kann die Dioptrienzahl des Okulars für Benutzer mit unterschiedlicher Kurzsichtigkeit eingestellt werden.
- **Kontextmenü:** Drücken Sie auf dem Startbildschirm den **Regler (3)**, um das Kontextmenü zu öffnen, und stellen Sie den Bildmodus (☉), den Bildkontrast (●), die Bildschirmhelligkeit (☀) und die Bildschärfe (▲) ein. Drehen Sie den **Regler (3)**, um zwischen den verschiedenen Funktionen im Kontextmenü zu wechseln, und drücken Sie den **Regler (3)**, um Parameter einzustellen.
- **Hauptmenü:** Halten Sie auf dem Startbildschirm den **Regler (3)** lange gedrückt, um die Hauptmenüschnittstelle für weitere Funktionen aufzurufen. Drehen Sie den **Regler (3)**, um zwischen den verschiedenen Funktionen im Hauptmenü zu wechseln, und drücken Sie den **Regler (3)**, um die gewünschte Option zu wählen.
- **Fotografieren / Videoaufnahme:** Drücken Sie auf dem Startbildschirm kurz die **Kamera-Taste (4)**, um die Aufnahme zu starten/stoppen. Drücken Sie lange auf die **Kamera-Taste (4)**, um ein Foto aufzunehmen.

- **Hintergrund-Kalibrierung:** Decken Sie den Objektivdeckel (9) ab, um die Hintergrund-Kalibrierung abzuschließen, und öffnen Sie den Objektivdeckel (9) nach Abschluss der Kalibrierung, oder wählen Sie den Standby-Modus oder schalten Sie das Gerät aus, wie es das Symbol anzeigt.
- **Standby:** Sie können das Gerät in den Standby-Modus versetzen, indem Sie: a) den Objektivdeckel (9) abdecken und Dann den **Regler (3)** drehen; Oder b) auf dem Startbildschirm Den **Regler (3) und die Kamera-Taste (4)** gleichzeitig gedrückt Halten.

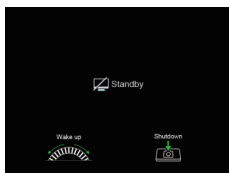

- Drehen Sie im Standby-Modus den **Regler (3)**, um das Gerät aufzuwecken, und drücken Sie kurz auf die **Kamera-Taste (4)**, um das Gerät auszuschalten.
- **Ausschalten:** Halten Sie auf dem Startbildschirm den **Regler (3) und die Kamera-Taste (4)**

Gleichzeitig gedrückt, um die Schnittstelle für den Countdown zum Ausschalten aufzurufen. Wenn der Countdown von 3 Sekunden abgelaufen ist, schaltet sich das Gerät aus. Sie können das Ausschalten auch durch Drehen des **Regler (3)** vor Ablauf des Countdowns abbrechen.

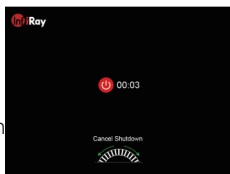





Hinweis: Das Gerät schaltet sich automatisch aus, wenn es sich mehr als 30 Minuten lang im Standby-Modus befindet.

Ladevorgang

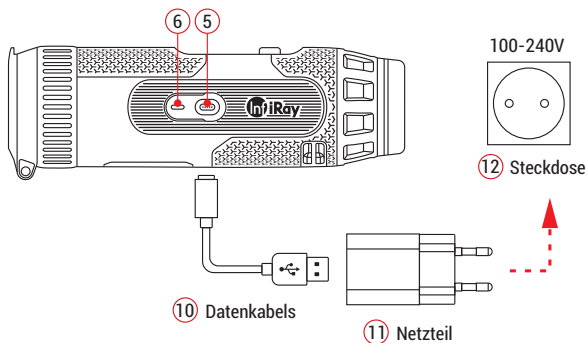
Die EYE III - Serie verfügt über einen eingebauten wiederaufladbaren Lithium-Ionen Batteriepack, der bis zu 8 Stunden betrieben werden kann. **Wenn Sie das Gerät zum ersten Mal verwenden, laden Sie es bitte zuerst vollständig auf.**

- Schließen Sie das Typ-C-Ende des Datenkabels (10) an den Typ-C-Anschluss (5) des Geräts an.
- Verbinden Sie einen weiteren Anschluss des Datenkabels (10) mit dem Netzadapter (11).
- Stecken Sie den Stecker des Adapters in die 110 - 240 V Steckdose (12).
- Wenn das Gerät aufgeladen wird, leuchtet die Betriebsanzeige (6) neben dem Typ-C-Anschluss (5) rot. Die Betriebsanzeige (6) leuchtet nur im Ladezustand. Wenn die Betriebsanzeige (6) grün leuchtet, ist das Gerät vollständig geladen.



- Während des Ladevorgangs erscheint ein Leuchtsymbol  innerhalb des Batteriesymbols auf dem Display. Das Leuchtsymbol verschwindet erst, wenn das Datenkabel **(10)** abgezogen oder die Stromversorgung unterbrochen wird.
- Der Ladevorgang ist beendet, wenn das Batteriesymbol auf dem Display vollständig grün  leuchtet.
- Wenn das Batteriesymbol während des Gebrauchs rot  wird, bedeutet dies, dass die Batterie schwach ist. Bitte laden Sie sie rechtzeitig auf, um Datenverlust zu vermeiden.

Spezifikationen

Modell	EL25	EL35	EH35
Bildsensor			
Auflösung, Pixel	384 × 288	384 × 288	640 × 512
Pixelgröße, µm	12		
NETD, mk	≤ 25		
Bildrate, Hz	50		
Optische Spezifikationen			
Objektivlinse, mm	25	35	35
Sichtfeld, °	10,5 × 7,9	7,5 × 5,7	12,5 × 10,0
Vergrößerung, ×	2,5 ~ 10	3,5 ~ 14	2,0 ~ 8,0
Digitaler Zoom, ×	1 ~ 4		
Austrittspupille, mm	20		
Durchmesser der Austrittspupille, mm	6		
Dioptrie, D	-3 ~ +6		
Detektionsbereich, m (Zielgröße: 1,7 m x 0,5 m, P(n) = 99 %)	1.300	1.800	1.800
Display-Spezifikationen			
Typ	AMOLED		
Auflösung, Pixel	1.440 × 1.080		
Batterieleistung			
Batterietyp / Kapazität / Ausgangsspannung	Eingebauter Li-Ionen-Batterie / 4,2 Ah / 3,6 V		

Modell	EL25	EL35	EH35
Max. Betriebszeit *, Std.	8 (T=22°C)		
Externe Stromversorgung, V	5 (Typ C)		
Physikalische Spezifikationen			
IP-Schutzklasse	IP67		
Speicherkapazität, GB	32		
WLAN / APP	Unterstützt (Infray outdoor)		
Mikrofon	Unterstützt		
Display aus	Unterstützt		
Gewicht, g	< 500		
Abmessung, mm	54 × 54 × 203		

* Die tatsächliche Betriebszeit hängt von der Häufigkeit der WLAN-Nutzung und dem eingebauten Videorecorder ab.

- Verbesserungen am Design und an der Software zur Verbesserung der Funktionalität dieses Produkts können ohne vorherige Benachrichtigung der Kunden vorgenommen werden.

| Update und InfiRay Outdoor

Die Wärmebildmonokulare der EYE III-Serie unterstützen die InfiRay Outdoor-Technologie, mit der die Bilder des Monokulars in Echtzeit über WLAN an ein Smartphone oder Tablet übertragen werden können.

Eine ausführliche Anleitung zu InfiRay Outdoor finden Sie auf der Website www.infirayoutdoor.com.

Laden Sie die InfiRay Outdoor-App von der offiziellen Website (www.infirayoutdoor.com) und dem App Store herunter und installieren Sie sie, oder scannen Sie den QR-Code unten, um sie direkt herunterzuladen.



Wichtige Sicherheitshinweise

Umwelteinflüsse

WARNUNG! Richten Sie die Linse des Geräts niemals direkt auf eine starke Wärmequelle, wie z. B. die Sonne oder ein Lasergerät. Objektive und Okulare können wie Brennglas wirken und interne Komponenten beschädigen.

Ergonomische Hinweise

Vorsicht: Machen Sie nach längerem Gebrauch Pausen, um Schmerzen im Handgelenk zu vermeiden.

Gefahr des Verschluckens

Vorsicht: Geben Sie dieses Gerät nicht in die Hände von kleinen Kindern. Bei unsachgemäßer Handhabung können sich Kleinteile lösen und möglicherweise verschluckt werden.

Sicherheitshinweise für den Gebrauch

- Vorsichtig handhaben: Grobe Handhabung kann die interne Batterie beschädigen.
- Setzen Sie das Gerät keinem Feuer oder hohen Temperaturen aus.
- Zerlegen Sie das Gerät nicht, um den Akku zu bekommen. Der Akku kann nicht vom Endverbraucher ausgetauscht werden.
- Wenn die Umgebungstemperatur niedrig ist, nimmt die Batteriekapazität ab. Dies ist keine Fehlfunktion, sondern ein technischer Grund.
- Die empfohlene Betriebstemperatur für die Verwendung dieses Produkts beträgt $-20\text{ °C} \sim +50\text{ °C}$. Temperaturen außerhalb dieses Bereichs beeinträchtigen die Lebensdauer

des Produkts.

- Lagern Sie das Gerät nicht über einen längeren Zeitraum bei Temperaturen unter -20 °C oder über $+50\text{ °C}$, da dies die Kapazität der Batterie dauerhaft verringert.
- Lagern Sie das Gerät immer an einem trockenen, gut belüfteten Ort.
- Wenn das Gerät beschädigt oder der Akku defekt ist, senden Sie das Gerät bitte zur Reparatur an unser Kundendienstzentrum.
- Bevor Sie dieses Produkt in einer Wassenumgebung verwenden, stellen Sie sicher, dass die Abdeckung für Typ C fest geschlossen ist.

Sicherheitshinweise für Stromversorgungsgeräte

- Untersuchen Sie Stromversorgungsgerät, Kabel und Adapter vor Gebrauch auf offensichtliche Schäden.
- Verwenden Sie keine defekten Teile. Defekte Teile müssen ersetzt werden.
- Verwenden Sie das Stromversorgungsgerät nicht in nasser oder feuchter Umgebung.
- Laden Sie das Gerät nur bei einer Temperatur zwischen 0 °C und 50 °C auf.
- Nehmen Sie keine technischen Veränderungen vor.

Entsorgung von Batterien



Richtlinie 2006/66/EG (Batterierichtlinie):
Dieses Produkt Enthält eine Batterie, die in der Europäischen Union nicht als unsortierter Siedlungsabfall entsorgt werden darf. Weitere Informationen zur Batterie finden Sie in der Dokumentation Des jeweiligen Produkts. Die Batterie ist mit Diesem Symbol

gekennzeichnet und kann Cd (für Cadmium), Pb (für Blei) oder Hg (für Quecksilber) enthalten. Für ein ordnungsgemäßes Recycling geben Sie die Batterie bitte an Ihren Händler zurück oder bringen Sie sie zu einer ausgewiesenen Sammelstelle. Weitere Informationen finden Sie unter www.recyclethis.info.

Nutzerinformationen zur Entsorgung von Elektro- und Elektronikgeräten (Privathaushalte)



2012/19/EU (WEEE Richtlinie): IProdukte, die mit diesem Symbol gekennzeichnet sind, dürfen in der Europäischen Union nicht als unsortierter Siedlungsabfall entsorgt werden. Für ein ordnungsgemäßes Recycling geben Sie dieses Produkt bitte beim Kauf eines

Neuen gleichartigen Produkts an Ihren örtlichen Händler zurück oder bringen Sie es zu einer ausgewiesenen Sammelstelle. Weitere Informationen finden Sie unter: www.recyclethis.info.

Für Geschäftskunden innerhalb der Europäischen Union

Für die Entsorgung von Elektro- und Elektronikgeräten wenden Sie sich bitte an Ihren Händler oder Lieferanten. Er wird Ihnen weitere Informationen anbieten.

Informationen zur Entsorgung in anderen Ländern außerhalb der Europäischen Union

Dieses Zeichen ist nur in der Europäischen Union gültig. Wenn Sie dieses Produkt entsorgen möchten, wenden Sie sich bitte an Ihre örtliche Behörde oder Ihren Händler und erkundigen Sie sich nach Entsorgungsmöglichkeiten.

Verwendungszweck

Das Gerät wurde entwickelt, um Wärmesignaturen bei der

natürlichen Beobachtung, der Fernjagdbeobachtung und der zivilen Nutzung anzuzeigen. Dieses Gerät ist kein Kinderspielzeug.

Verwenden Sie das Gerät nur gemäß den Anweisungen in dieser Bedienungsanleitung. Hersteller und Vertreiber haften nicht für Schäden, die durch nicht bestimmungsgemäße oder falsche Verwendung entstehen.

Funktionstest

- Stellen Sie vor der Verwendung sicher, dass Ihr Gerät keine sichtbaren Schäden aufweist.
- Testen Sie, ob das Gerät ein klares, ungestörtes Bild anzeigt.
- Bitte prüfen Sie, ob die Gerätekonfiguration korrekt ist.
Beachten Sie die Hinweise im Abschnitt Bedienung.

Batterie ein-/ausbauen

Das Wärmebildmonokular der EYE -Serie ist mit einem Batteriepack ausgestattet. Sie kann nicht entfernt werden.

Beobachten mit und ohne Brille

Dank des flexiblen Augenschirms kann die EYE III-Serie mit oder ohne Brillen verwendet werden. In beiden Fällen bietet es ein vollständiges Sichtfeld.

Rechtliche und regulatorische Informationen

Frequenzbereich des drahtlosen Sendemoduls:

WLAN: 2,412–2,472 GHz (für EU)

Leistung des drahtlosen Sendemoduls <20 dBm (nur für EU)



Wir, IRay Technology Co. Ltd, erklären hiermit, dass die Funkgeräte der EYE III-Serie den Richtlinien 2014/53/EU, 2011/65/EU und RER 2017 (SI 2017/1206) entsprechen. Der vollständige Text der EU- und UK-Konformitätserklärung ist abrufbar unter: www.infirayoutdoor.com.

FCC-Erklärung

FCC ID: 2AYGT-2K-00

Anforderungen an dem Etikett

Dieses Gerät entspricht Teil 15 der FCC-Bestimmungen. Der Betrieb unterliegt den folgenden zwei Bedingungen: (1) Dieses Gerät darf keine schädlichen Interferenzen verursachen und (2) dieses Gerät muss alle empfangenen Interferenzen akzeptieren, einschließlich Interferenzen, die einen unerwünschten Betrieb verursachen können.

Informationen für den Benutzer

Jegliche Änderungen oder Modifikationen, die nicht ausdrücklich von der für die Konformität verantwortlichen Partei genehmigt wurden, können die Berechtigung des Benutzers zum Betrieb des Geräts aufheben.

Hinweis: Der Hersteller ist nicht verantwortlich für Funk- oder Fernsehstörungen, die durch nicht autorisierte Änderungen am

Gerät verursacht werden. Solche Änderungen können die Berechtigung des Benutzers zum Betrieb des Geräts aufheben.

Hinweis: Diese Vorrichtung wurde getestet und entspricht den Grenzwerten für ein digitales Gerät der Klasse B gemäß Teil 15 der FCC-Bestimmungen. Diese Grenzwerte sollen einen angemessenen Schutz vor schädlichen Interferenzen bei einer Installation in Wohngebieten bieten. Diese Vorrichtung kann Hochfrequenzenergie erzeugen und ausstrahlen, wenn es nicht gemäß den Anweisungen installiert und verwendet wird, kann schädliche Störungen beim Funkverkehr verursachen. In einer bestimmten Installation können jedoch keine Interferenzen garantiert werden. Wenn diese Vorrichtung schädliche Störungen beim Radio- oder Fernsehempfang verursacht, was durch Ein- und Ausschalten der Vorrichtung festgestellt werden kann, wird dem Benutzer empfohlen, zu versuchen, die Störung durch eine oder mehrere der folgenden Maßnahmen zu beheben:

- Stellen Sie die Empfangsantenne um oder positionieren Sie sie.
- Vergrößern Sie den Abstand zwischen Gerät und Empfänger.
- Verbinden Sie das Gerät mit einer Steckdose in einem anderen Stromkreis als dem, an den der Empfänger angeschlossen ist.
- Wenden Sie sich an den Händler oder einen erfahrenen Radio-/Fernsehtechniker.

Dieses Gerät entspricht den FCC-Grenzwerten für HF-Strahlungsbelastung für eine unkontrollierte Umgebung.

Tragbare Operation

Das Gerät wird während typischer Körperstützmanöver

getestet Um die Anforderungen an die HF-Exposition zu erfüllen, muss ein Mindestabstand von 0 cm zwischen dem Körper des Benutzers und dem Handgerät einschließlich der Antenne eingehalten werden. Gürtelclips, Halfter und ähnliche Zubehörteile von Drittanbietern, die mit diesem Gerät verwendet werden, sollten keine Metallteile enthalten. Körperzubehör, das diese Anforderungen nicht erfüllt, erfüllt möglicherweise nicht die Anforderungen an die HF-Exposition und sollte vermieden werden. Verwenden Sie nur die mitgelieferte oder zugelassene Antenne.

Contenus de l'emballage

- Appareil monoculaire d'imagerie thermique des séries EYE III
- Câble de Type C
- Adaptateur alimentation secteur
- Sangle de cou Courroie au cou
- Dragonne de poignet Courroie au poignet
- Pochette à cordon Sac à cordon de serrage
- Sac portable
- Chiffon de nettoyage pour l'objectif Tissu à lentille
- Guide de démarrage rapide

Unités et contrôles



- | | |
|---------------------------------|---|
| 1. OculaireBlindage d'œil | 6. Indicateur d'alimentation |
| 2. RéglageAjustement dioptrique | 7. Bague de mise au point de l'objectif |
| 3. Contrôleur | 8. Objectif principal |
| 4. Bouton Caméra | 9. Capuchon d'objectif |
| 5. Port Type-C | |

Descriptions des boutons

Bouton	États actuel	Appuyer	Appuyer et maintenir le bouton enfoncé
Contrôleur (3)	Mise hors tension	---	Mise sous tension de l'appareil
	Écran d'accueil	Accédez au menu contextuel	Ouvrir le menu principal
	Mode en veille	Réactiver l'appareil	
	Interface du menu	Confirmer la sélection	Revenir à l'écran d'accueil
Bouton Caméra (4)	Écran d'accueil	Démarrer / Arrêter un enregistrement vidéo	Prendre une photo
	Mode en veille	Mise hors tension de l'appareil	
	Interface du menu	Revenir à l'écran d'accueil	---
Contrôleur (3) + Caméra (4)	Écran d'accueil	Mise en veille de l'appareil	Mise hors tension de l'appareil

Bouton	États actuel	Faire pivoter dans le sens des aiguilles d'une montre	Faire pivoter dans le sens inverse des aiguilles d'une montre
Contrôleur (3)	Écran d'accueil	Zoom numérique pour l'amplification l'augmentation	Zoom numérique pour la réduction
	Mode en veille	Réactiver l'appareil	
	Interface du menu	Naviguer les options de menu vers le bas	Naviguer les options de menu vers le haut

Fonctionnement

- Appuyez et maintenez le **Contrôleur (3)** pendant 3s pour allumer l'appareil, et le logo de démarrage sera affiché sur l'écran de l'appareil en 1 seconde.
- Lorsqu'une image infrarouge est affichée dans l'oculaire, l'appareil d'imagerie monoculaire thermique passe en mode de fonctionnement.entre dans l'état de fonctionnement.
- Faites pivoter le bouton de réglage dioptrique **(2)** pour ajuster la résolution de l'icône sur l'écran. Le bouton de réglage dioptrique est utilisé pour ajuster la dioptrie de l'oculaire pour dles utilisateurs présentant différents degrés de myopie.
- **Menu contextuel:** Sur l'écran d'accueil, appuyez sur le **Contrôleur (3)** pour ouvrir le menu contextuel et définissez le mode d'image (☼), le contraste d'image (◐), la luminosité d'écran (☀) et la netteté d'image (▲). Faites pivoter le **Contrôleur (3)** pour basculer entre différentes fonctions dans le menu contextuel et appuyez sur le **Contrôleur (3)** pour définir les paramètres.
- **Menu principal:** Sur l'écran d'accueil, appuyez sur le **Contrôleur (3)** et maintenez-le enfoncé pour accéder à l'interface du menu principal pour plus de fonctions. Faites pivoter le **Contrôleur (3)** pour basculer entre différentes fonctions dans le menu principal et appuyez sur le **Contrôleur (3)** pour sélectionner les options.
- **Photographie / Enregistrement vidéo :** Sur l'écran d'accueil, appuyez brièvement sur le **bouton Caméra (4)** pour activer/désactiver un enregistrement vidéo. Et appuyez longuement sur le **bouton Caméra (4)** pour prendre une

photo.

- **Étalonnage de l'arrière-plan:** Couvrez le capuchon d'objectif (9) et terminez l'étalonnage de l'arrière-plan. Une fois l'étalonnage terminé, ouvrez le capuchon (9), ou mettez l'appareil en veille ou éteignez-le comme l'indique l'icône.

- **Mise en veille :** Il existe deux façons de mettre l'appareil en veille: a) l'une consiste à couvrir le capuchon d'objectif (9) et faire tourner le **Contrôleur (3)** ; ou l'autre consiste à appuyer sur le **bouton Contrôleur (3)** + le **bouton**

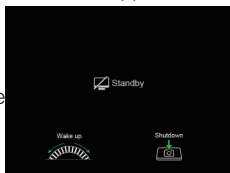

Caméra (4) en même temps sur l'écran d'accueil.

- En mode veille, faites tourner le **Contrôleur (3)** pour réactiver l'appareil et appuyez brièvement sur le **bouton Caméra (4)** pour éteindre l'appareil.

- **Mise hors tension :** Sur l'écran d'accueil, maintenez enfoncés le bouton **Contrôleur (3)** + le **bouton Caméra (4)** en même temps pour accéder à l'interface de compte à

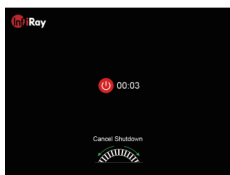

rebours de mise hors tension. L'appareil sera éteint à la fin du compte à rebours de 3s. Et l'arrêt peut être arrêté en tournant le **Contrôleur (3)** avant la fin du compte à rebours.



Note: Si le temps de veille dépasse 30 minutes, l'appareil s'éteindra automatiquement.

Charge

La série EYE III est fournie avec une Les séries EYE III sont fournies avec pack de batterie Li-ion rechargeable intégrée qui permet une utilisationun fonctionnement jusqu'à 8 heures. Lors de la première utilisation de l'appareil, veuillez le charger complètement. **Lorsque vous utilisez l'appareil pour la première fois, veuillez d'abord le charger complètement.**

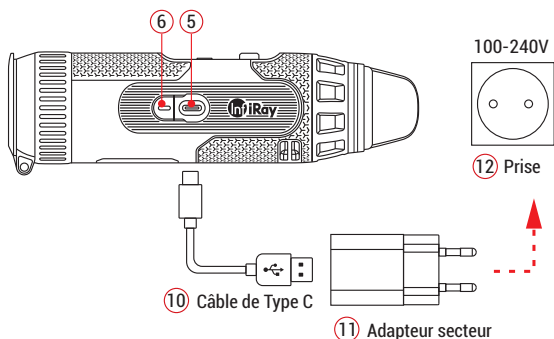
- Connectez l'extrémité de Type C du câble de données (10) au port de Type C (5) de l'appareil.
- Connectez un autre port du câble de données (10) à l'adaptateur alimentation secteur (11).
- Insérez la fiche de l'adaptateur dans la prise 110-240 V (12).
- Lorsque l'appareil est en état de charge, le témoinl'indicateur d'alimentation (6) à côté du port Type-C (5) devient rouge. Le témoinL'indicateur d'alimentation (6) est allumé uniquement dans l'état de charge. Lorsque le témoinl'indicateur d'alimentation (6) devient vert, cela signifie que l'appareil est complètement chargé.



- Lors de la charge, une icône d'éclairage  apparaîtra à l'intérieur de l'icône de la batterie sur l'écran. L'icône d'éclairage ne disparaîtra pas tant que le câble de données **(10)** n'aura pas été retiré ou que l'alimentation n'aura pas été coupée.
- La charge est terminée lorsque l'intérieur de l'icône de la batterie sur l'écran est complètement vert .
- Pendant l'utilisation, lorsque l'icône de la batterie devient rouge , cela signifie que le niveau d'alimentation est faible, veuillez charger l'appareil à temps pour éviter la perte de données.

Spécifications

Modèle	EL25	EL35	EH35
Spécifications du détecteur			
Résolution, pixel	384×288	384×288	640×512
Taille des pixels, μm	12		
NETD, mk	≤ 25		
Fréquence des frames, Hz	50		
Spécifications optiques			
Lentille d'objectif, mm	25	35	35
Champ de vision, °	10,5 × 7,9	7,5×5,7	12,5×10,0
Grossissement, ×	2,5 ~ 10	3,5~ 14	2,0 ~ 8,0
Zoom numérique, ×	1 ~ 4		
Distance oculaire, mm	20		
Diamètre de la pupille de sortie, mm	6		
Dioptrie, D	-3 ~ +6		
Portée de détection, m (Taille cible:1,7 m × 0,5 m, P(n) = 99 %)	1300	1800	1800
Spécifications d'affichage			
Type	AMOLED		
Résolution, pixel	1440×1080		

Modèle	EL25	EL35	EH35
Alimentation par batterie			
Type / capacité / tension de sortie de batterie	Batterie li-ion intégrée / 4,2 Ah / 3,6 V		
Durée de fonctionnement maximale, h*	8 (t=22 °C)		
Alimentation externe, V	5 (Type C)		
Spécifications physiques			
Indice de protection contre les infiltrations	IP67		
Capacité de la mémoire, Go	32		
Wi-Fi / APP	Support (InfiRay outdoor)		
MIC	Soutien		
Affichage désactivé	Soutien		
Poids, g	< 500		
Dimensions, mm	54 × 54 × 203		

* La durée effective d'utilisationLe temps de fonctionnement réel dépend de la densité d'utilisation Wi-Fi et de l'enregistreur vidéo intégré.

- Des améliorations peuvent être apportées à la conception et au logiciel de ce produit afin d'améliorer ses fonctionnalités sans préavis au client.

InfiRay Outdoor

BL'appareil monoculaire d'imagerie thermique des séries EYE III prend en charge la technologie InfiRay Outdoor, la technologie vous permet de transmettre l'image de l'appareil monoculaire au smartphone ou à la tablette via Wi-Fi en mode en temps réel.

Vous pouvez trouver des instructions détaillées sur InfiRay Outdoor sur le site www.infirayoutdoor.com.

Téléchargez et installez l'InfiRay Outdoor sur le site web officiel (www.infirayoutdoor.com) ou sur l'App Store ou en scannant le code QR ci-dessous.



Informations Importantes Sur Concernant La Sécurité

Influences environnementales

ATTENTION ! Ne jamais dirigerz jamais l'objectifa lentille de l'appareil directement vers des sources de chaleur intense telles que le soleil ou un appareil laser. La lentille d'objectif et l'oculaire peuvent agirfonctionner comme une loupe verre brûlant et endommager les composants internesérieurs. La garantie ne couvre pas les dommages causés par une mauvaise opération.utilisation incorrecte

Remarques concernantsur l'ergonomie

Attention : Prenez des pauses après de longues périodes d'utilisation pour éviter les douleurs au poignet.

Risque d'ingestion

Attention : Ne pas placez confier pas cet appareil entre les mains de jeunesaux enfants en bas âge. Une mauvaise manipulation incorrecte peut entraîner le détachement de petites pièces qui pourraient être avalées.

Instructions de sécurité d'utilisation

- Manipulez l'appareil avec précaution : une manipulation brutale peut endommager la batterie interne.
- Ne pas exposer l'appareil au feu ou à des températures élevées.
- Ne pas démonter l'appareil pour accéder à la batterie. La batterie n'est pas destinée à être remplacée par l'utilisateur final.
- La capacité de la batterie diminue lorsqu'elle est utilisée dans

un environnement froid. Ce n'est pas un défaut et cela se produit pour des raisons techniques.

- La température recommandée pour l'utilisation de ce produit est de -20 °C à +50 °C. Une température dépassant cette plage affectera la durée de vie du produit.
- Ne pas stocker l'appareil pendant de longues périodes à des températures inférieures à -20 °C ou supérieures à +50 °C, sinon cela réduirait de manière permanente la capacité de la batterie.
- Conservez toujours l'appareil dans un endroit sec et bien ventilé.
- Si l'appareil est endommagé ou si la batterie est défectueuse, envoyez l'appareil à notre service après-vente pour réparation.
- Avant d'utiliser ce produit dans un environnement avec de l'eau, assurez-vous que le cache du connecteur de Type C à gauche de l'appareil est bien fermé.

Informations de sécurité pour le bloc d'alimentation électrique

- Vérifiez le bloc d'alimentation électrique, le câble et l'adaptateur à la recherche de dommages visibles avant l'utilisation.
- N'utilisez pas de pièces défectueuses. Les composants défectueux doivent être remplacés.
- N'utilisez pas le bloc d'alimentation électrique dans des environnements humides.
- Ne chargez l'appareil qu'à des températures comprises entre 0 °C et 50 °C.
- Ne procédez à aucune modification technique.

Élimination des batteries



Directive 2006/66/CE (directive relative aux batteries) : La batterie contenue dans ce produit ne peut pas être éliminée comme un déchet municipal non trié dans l'UE. Pour plus d'informations sur la batterie, reportez-vous à la documentation du produit spécifique. La batterie marquée de ce symbole peut contenir du Cd (pour le cadmium), du Pb (pour le plomb) ou du Hg (pour le mercure). Pour un recyclage approprié, veuillez renvoyer la batterie à votre fournisseur ou l'apporter à un point de collecte désigné. Pour plus d'informations, veuillez consulter le site www.recyclethis.info.

Informations destinées à l'utilisateur concernant l'élimination des appareils électriques et électroniques (ménages privés)



2012/19/UE (directive DEEE) : Les produits marqués de ce symbole ne peuvent pas être éliminés comme des déchets municipaux non triés dans l'UE. Pour un recyclage approprié, veuillez renvoyer ce produit à votre Distributeur local lors de l'achat d'un nouveau produit équivalent, ou apportez-le à un point de collecte désigné. Pour plus d'informations, veuillez consulter le site www.recyclethis.info.

Pour les clients professionnels au sein de l'Union européenne

Veuillez contacter votre revendeur ou fournisseur concernant l'élimination des appareils électriques et électroniques. Il vous fournira des informations complémentaires.

Informations sur l'élimination dans d'autres pays en dehors de l'Union européenne

Ce symbole est uniquement applicable dans l'Union européenne. Veuillez contacter votre autorité locale ou votre revendeur si vous souhaitez vous débarrasser de ce produit et demander une option d'élimination.

Utilisation prévue

L'appareil est destiné à afficher les signatures thermiques lors de l'observation de la nature, de l'observation à distance pour la chasse et à des fins civiles. Cet appareil n'est pas un jouet pour les enfants.

Utilisez l'appareil uniquement comme décrit dans ce manuel d'utilisation. Le fabricant et le revendeur déclinent toute responsabilité en cas de dommages causés par une utilisation non prévue ou incorrecte.

Test de fonctionnement

- Avant toute utilisation, assurez-vous que votre appareil ne présente aucun dommage visible.
- Faites un test pour voir si l'appareil affiche une image nette et non perturbée.
- Vérifiez que les réglages de l'appareil sont corrects. Voir les notes dans la section Fonctionnement.

Installation/retrait de la batterie

L'appareil monoculaire thermique de la série EYE III est équipée d'une batterie qui ne peut pas être retirée.

Observation avec ou sans lunettes

Grâce à l'oculaire flexible, la série EYE III peut être utilisée avec ou sans lunettes. Elle offre un champ de vision complet dans

les deux cas.

Informations légales et réglementaires

Portée de fréquences du module émetteur sans fil :

WLAN : 2,412-2,472 GHz (Pour EU)

Puissance du module émetteur sans fil < 20 dBm (uniquement pour EU)



Nous, IRay Technology Co., Ltd., déclarons par la présente que les équipements radio des séries EYE III sont conformes aux directives



2014/53/UE, 2011/65/UE et RER 2017 (SI 2017/1206). Le texte intégral de la déclaration de conformité EU & UK est disponible à l'adresse suivante : www.infirayoutdoor.com.

Déclaration FCC

FCC ID : 2AYGT-2K-00

Exigences en matière d'étiquetage

Cet appareil est conforme à la partie 15 des règlements FCC. Le fonctionnement est soumis aux deux conditions suivantes : (1) Cet appareil ne doit pas causer d'interférences nuisibles, et (2) cet appareil doit tolérer les interférences reçues, y compris celles susceptibles de provoquer un fonctionnement non désiré.

Informations destinées à l'utilisateur

Les changements ou modifications non expressément approuvés par la partie responsable de la conformité pourraient faire perdre à l'utilisateur son droit à utiliser l'appareil.

Note : Le fabricant n'est pas responsable des interférences radio ou TV causées par des modifications non autorisées qui ont été effectuées sur cet équipement. De telles modifications pourraient faire perdre à l'utilisateur son droit à utiliser l'équipement.

Note : Cet équipement a été testé et déclaré conforme aux limites d'un appareil numérique de Classe B, conformément à la partie 15 des règlements FCC. Ces limites ont été conçues pour protéger de manière raisonnable les installations domestiques contre les interférences nuisibles. Cet équipement génère, utilise et peut émettre de l'énergie sous forme de fréquence radio et, en cas de non-respect des instructions d'installation et d'utilisation, il risque de provoquer des interférences nuisibles aux communications radio. Cependant, il n'existe aucune garantie que des interférences ne se produiront pas dans une installation particulière. Si cet équipement provoque des interférences nuisibles à la réception de la radio ou de la télévision, ce qui peut être déterminé en éteignant et en rallumant l'équipement, l'utilisateur est encouragé à essayer de corriger les interférences par une ou plusieurs des mesures suivantes :

- Réorienter ou déplacer l'antenne de réception.
- Augmenter la séparation entre l'équipement et le récepteur.
- Connecter l'équipement à une prise sur un circuit différent de celui auquel le récepteur est connecté.
- Consulter le revendeur ou un technicien radio/TV expérimenté pour une aide.

Cet équipement est conforme aux limites d'exposition aux rayonnements RF de la FCC établies pour un environnement

non contrôlé.

Fonctionnement porté sur le corps

Cet appareil a été testé pour des opérations typiques de soutien du corps. Pour respecter les exigences en matière d'exposition RF, il faut garder une distance minimale de 0 cm entre le corps de l'utilisateur et le téléphone, y compris l'antenne. Les clips de ceinture, étuis et accessoires similaires tiers utilisés par cet appareil ne doivent pas contenir de composants métalliques. Les accessoires de carrosserie qui ne répondent pas à ces exigences peuvent ne pas être conformes aux exigences d'exposition RF et doivent être évités. Utilisez uniquement l'antenne fournie ou approuvée.

Csomag tartalma

- EYE III sorozatú hőkamera monokulár
- C típusú kábel
- Tápfeszültség adapter
- Nyakpánt
- Csuklópánt
- Zsinóros táska
- Hordozható táska
- Lencse kendő
- Gyors üzembe helyezési útmutató

Egységek és kezelőszervek



- | | |
|------------------------|-------------------------|
| 1. Szemkagyló | 6. Működésjelző |
| 2. Dioptria állító | 7. Objektív fókuszgyűrű |
| 3. Vezérlőtárcsátárcsa | 8. Objektív lencse |
| 4. Kamera gomb | 9. Objektívsapka |
| 5. C típusú port | |

Gombleírások

Gomb	Jelenlegi állapot	Nyomja meg	Nyomja meg és tartsa
Vezérlőtárcsátárcsa (3)	Kikapcsolva	--	Készülék bekapcsolása
	Kezdőképernyő	Gyorsmenü megnyitása	Főmenü megnyitása
	Készenléti mód	Készülék felébresztése	
	Menü felület	Kiválasztás megerősítése	Visszatérés a kezdőképernyőhöz
Kamera gomb (4)	Kezdőképernyő	Videofelvétel indítása / leállítása	Fotó készítése
	Készenléti mód	Készülék kikapcsolása	
	Menü felület	Visszatérés a kezdőképernyőhöz	--
Vezérlő (3) + Kamera gomb (4)	Kezdőképernyő	Készenléti állapot kiválasztása	Készülék kiakpcsolása
Gomb	Jelenlegi állapot	Forogtatás el az óramutató járásával megegyező irányba	Forogtatás el az óramutató járásával ellentétes irányba
Vezérlőtárcsátárcsa (3)	Kezdőképernyő	Digitális nagyítás	Digitális nagyítás visszavétele
	Készenléti mód	Készülék felébresztése	
	Menü felület	Lefelé a navigálás menüben	Felfelé a navigálás menüben

Művelet

- Nyomja meg és tartsa lenyomva a **Vezérlőtárcsát (3)** 3 másodpercig az eszköz bekapcsolásához, és az indítási logó 1 másodpercen belül megjelenik az eszköz képernyőjén.
- Amikor az infravörös kép megjelenik az okulárban, a hőkamera használatra kész.
- Forgassa el a dioptria beállító tárcsát **(2)** a kijelzőn megjelenő ikonok kiélesítéséhez. A dioptria beállító tárcsa a szemlencse dioptriájának beállítására szolgál a különböző fokú rövidlátással rendelkező felhasználók számára.
- **Parancsikon menü:** A kezdőképernyőn nyomja meg a **Vezérlőtárcsát (3)** a helyi menü megnyitásához, és állítsa be a színmódot (☉), a kép kontrasztját (◐), a képernyő fényerejét (☀) és a kép élességét (▲). Forgassa el a **Vezérlőtárcsát (3)** a különböző funkciók közötti váltáshoz a helyi menüben, és nyomja meg a **Vezérlőtárcsát (3)** a paraméterek beállításához.
- **Főmenü:** A kezdőképernyőn nyomja meg és tartsa lenyomva a **Vezérlőtárcsát (3)**, hogy belépjen a főmenübe további funkciókért. Forgassa el a **Vezérlőtárcsát (3)** a főmenü különböző funkciói közötti váltáshoz, majd nyomja meg a **Vezérlőtárcsát (3)** az opció kiválasztásához.
- **Fényképezés / Videófelvétel:** A kezdőképernyőn nyomja meg röviden a **Kamera gombot (4)** a videofelvétel elindításához/leállításához. Fénykép készítéséhez nyomja meg hosszan a **Kamera gombot (4)**.
- **Háttér Kalibrálás:** Fedje le a lencsesapkát **(9)**, és fejezze be a háttér kalibrálását. A kalibrálás után nyissa ki a kupakot **(9)**,

vagy állítsa készenléti üzemmódba, vagy kapcsolja ki a készüléket az ikon kérésére.

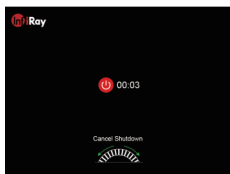
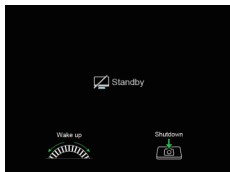

- **Készenléti állapot:** A készüléket készenléti üzemmódba állíthatja: a) a lencsesapka **(9)** letakarása, majd a **Vezérlő (3)** elforgatása; vagy b) a **Vezérlő (3) + Kamera gomb (4)** egyidejű megnyomása a kezdőképernyőn.
- Készenléti üzemmódban forgassa el a **Vezérlőt (3)** az eszköz felébresztéséhez, és röviden nyomja meg a **Kamera gombot (4)** a készülék kikapcsolásához.
- **Kikapcsolás:** A kezdőképernyőn nyomja meg és tartsa lenyomva egyszerre a **Vezérlő (3) + Kamera (4)** gombot, hogy belépjen a kikapcsolás visszaszámláló felületére. A készülék kikapcsol, amikor a 3 másodperces visszaszámlálás véget ér. A leállítás pedig leállítható a **Vezérlőtárcsátárcsa (3)** elforgatásával, mielőtt a visszaszámlálás véget ér.



Jegyzet: ha a készenléti idő meghaladja a 30 percet, a készülék automatikusan kikapcsol.

Töltés

Az EYE III sorozat beépített újratölthető Li-ion akkumulátor csomaggal van ellátva, amely akár 8 órás működést tesz lehetővé. **A készülék első használatakor kérjük, először töltsse fel teljesen.**

- Csatlakoztassa az adatkábel C típusú végét **(10)** a készülék C típusú portjához **(5)**.
- Csatlakoztassa az adatkábel **(10)** másik portját a hálózati adapterhez **(11)**.
- Dugja be az adapter csatlakozóját a 110-240 V-os aljzatba **(12)**.
- Amikor a készülék töltődik, a C típusú port (5) melletti tápfeszültségjelző **(6)** pirosan világít. A tápfeszültség jelző **(6)** csak töltési állapotban világít. Amikor a tápellátás jelzőfénye **(6)** zöldre vált, a készülék teljesen fel van töltve.
- Töltés közben egy világító ikon jelenik meg a kijelzőn az akkumulátor ikonon belül . A világító ikon mindaddig nem tűnik el, amíg az adatkábelt **(10)** el nem távolítja, vagy az áramellátást meg nem szakítja.
- A töltés akkor fejeződik be, ha a kijelzőn lévő akkumulátor ikon belseje teljesen zöld .
- Használat közben, amikor az akkumulátor ikon pirosra vált  ez azt jelenti, hogy az energiaszint alacsony, kérjük, időben töltsse fel a készüléket, hogy elkerülje az adatvesztést.

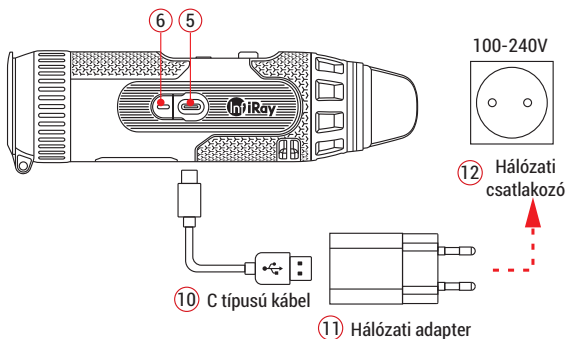

Műszaki adatok

Modell	EL25	EL35	EH35
Az érzékelő specifikációi			
Felbontás, pixel	384×288	384×288	640×512
Pixelméret, μm	12		
NETD, mk	≤ 25		
Képfressítés, Hz	50		
Optikai specifikációk			
Objektív lencse, mm	25	35	35
Látómező, °	10,5 × 7,9	7,5 × 5,7	12,5 × 10
Nagyítás, ×	2,5 ~ 10	3,5 ~ 14	2,0 ~ 8,0
Digitális nagyítás, ×	1 ~ 4		
Betekintési rávolság, mm	20		
Kilépési pupilla átmérője, mm	6		
Dioptria, D	-3 ~ +6		
Érzékelési tartomány, m (Célméret: 1,7 m×0,5 m, P(n)=99%)	1300	1800	1800
Kijelző műszaki adatai			
Típus	AMOLED		
Felbontás, pixel	1440 × 1080		
Tápellátás			
Akkumulátor típusa / kapacitása / kimeneti feszültsége	Beépített Li-ion akkumulátor / 4,2Ah / 3,6V		

Modell	EL25	EL35	EH35
Max. üzemidő , h*	8 (t=22 °C)		
Külső tápegység, V	5 (C Típus)		
Fizikai jellemzők			
Por- és vízállóság	IP67		
Memória kapacitás, GB	32		
Wi-Fi / APP	Támogatás (InfiRay outdoor)		
Mikrofon	Van		
Kijelző	Van		
Súly, g	< 500		
Méret, mm	54 × 54 × 203		

* A tényleges működési idő a Wi-Fi és a beépített videófelvétel használatának sűrűségétől függ.

- A termék tulajdonságainak javítása érdekében a termék tervezése és szoftvere az ügyfél előzetes értesítése nélkül változtatható

InfiRay Outdoor

Az EYE III hőkamera InfiRay outdoor technológiát támogatja, amely lehetővé teszi a kép továbbítását a monokulárról okostelefonra vagy táblagépre Wi-Fi-n keresztül valós idejű módban.

Az InfiRay outdoor részletes utasításokat a www.infirayoutdoor.com oldalon találja.

Töltse le és telepítse az InfiRay outdoor alkalmazást a hivatalos webhelyről (www.infirayoutdoor.com) vagy az alkalmazásboltból, vagy olvassa be az alábbi QR-kódot.



FONTOS BIZTONSÁGI INFORMÁCIÓK

Környezeti hatások

FIGYELEM! Soha ne irányítsa a készülék lencséjét közvetlenül erős hőforrásokra, például a nap felé, vagy lézeres berendezés irányába. Az objektív és a szemlencse nagyítóként működhet, és károsíthatja a belső alkatrészeket. A jótállás nem terjed ki a nem megfelelő használatból eredő károkra.

Ergonómiai megjegyzések

Vigyázat: Hosszabb használat után tartson szüneteket, hogy elkerülje a csuklófájdalmat.

Lenyelés veszélye

Vigyázat: Ne adja ezt a készüléket kisgyermek kezébe. A helytelen kezelés kis alkatrészek kilazulását okozhatja, amelyeket lenyelhet.

Használati biztonsági utasítások

- Óvatosan kezelje a készüléket: a durva kezelés károsíthatja a belső akkumulátort.
- Ne tegye ki a készüléket tűznek, vagy magas hőmérsékletnek.
- Ne szerelje szét a készüléket, hogy hozzáférjen az akkumulátorhoz. Az akkumulátort a végfelhasználó nem tudja kicserélni.
- Az akkumulátor kapacitása csökken, ha hideg környezeti hőmérsékleten működik. Ez nem hiba, hanem technikai okokból következik be.
- A termék használatához ajánlott hőmérséklet -20° és $+50^{\circ}$ között van. Az ezt a tartományt meghaladó hőmérséklet

befolyásolja a termék élettartamát.

- Ne tárolja a készüléket hosszú ideig -20°C alatti vagy 50°C feletti hőmérsékleten, mert ez tartósan csökkenti az akkumulátor kapacitását.
- A készüléket mindig száraz, jól szellőző helyen tárolja.
- Ha a készülék megsérült vagy az akkumulátor hibás, küldje el a készüléket vevőszolgálatunkhoz javításra.
- Mielőtt ezt a terméket vizes környezetben használná, győződjön meg arról, hogy a C típusú burkolat szorosan le van fedve.

Biztonsági utasítások a tápegységhez

- Használat előtt ellenőrizze, hogy a tápegységen, a kábelen és az adapteren nincs-e látható sérülés.
- Ne használjon hibás alkatrészeket. A hibás alkatrészeket ki kell cserélni.
- Ne használja a tápegységet nedves vagy párás környezetben.
- A készüléket csak 0°C és 50°C közötti hőmérsékleten töltsé.
- Ne végezzen műszaki változtatásokat.

Az elemek ártalmatlanítása



2006/66/EK irányelv (elemekről szóló irányelv): Ez a termék olyan akkumulátort tartalmaz, amely az Európai Unióban nem dobható ki válogatatlan települési hulladékként. Az akkumulátorral ez a

Kszimbólum jelöli, amely tartalmazhat Cd-t (jelzi a kadmiumot), Pb-t (jelzi az ólmot) vagy Hg-t (jelzi a higanyt). A megfelelő újrahasznosítás érdekében kérjük, küldje vissza az akkumulátort a szállítójához, vagy küldje el egy kijelölt

gyűjtőhelyre. További információért látogasson el a www.recyclethis.info webhelyre.

Felhasználói információk az elektromos és elektronikus eszközök ártalmatlanításáról (magánháztartások)



2012/19/EU (WEEE irányelv): Az ezzel a szimbólummal megjelölt termékek nem Európai Unió területén nem dobhatók válogatatlan települési hulladék közé. A megfelelő újrahasznosítás érdekében kérjük, juttassa vissza a terméket a helyi

Beszállítóhoz, amikor új, egyenértékű terméket vásárol, vagy küldje el egy kijelölt gyűjtőhelyre.. További információkért lásd: www.recyclethis.info.

Az Európai Unió belüli üzleti ügyfelek számára

Az elektromos és elektronikus eszközök ártalmatlanításával kapcsolatban forduljon kereskedőjéhez vagy szállítójához. Bővebb tájékoztatást fog adni.

Tájékoztatás az Európai Unió kívüli országokban történő ártalmatlanításról

Ez a szimbólum csak az Európai Unióban érvényes. Kérjük, forduljon a helyi hatósághoz vagy kereskedőhöz, ha meg kívánja semmisíteni ezt a terméket, és érdeklődjön az ártalmatlanítási lehetőségről.

Rendeltetésszerű használat

A készülék hőjelzések megjelenítésére szolgál természet-megfigyelés, vadászat-megfigyelés és polgári felhasználás során. Ez a készülék nem játék gyerekeknek.

A készüléket csak a jelen használati útmutatóban leírtak szerint

használja. A gyártó és a kereskedő nem vállal felelősséget a nem rendeltetésszerű vagy helytelen használatból eredő károkért.

Funkció teszt

- Használat előtt győződjön meg arról, hogy a készüléken nincs látható sérülés.
- Tesztelje, hogy az eszköz tiszta, zavartalan képet jelenít-e meg.
- Ellenőrizze, hogy a készülék beállításai megfelelőek-e. Lásd a megjegyzéseket a Működés című részben.

Az akkumulátor behelyezése/eltávolítása

Az EYE III sorozat beépített akkumulátor van felszerelve. Nem távolítható el.

Megfigyelés szemüveggel és szemüveg nélkül

Az EYE III sorozat szemüveggel és szemüveg nélkül is használható. Mindkét esetben teljes látómezőt kínál.

Jogi és szabályozási információk

Vezeték nélküli adó modul frekvenciatartománya:

WLAN: 2,412-2,472 GHz (EU-nak)

A vezeték nélküli adómodul teljesítménye < 20 dBm (csak az EU-nak)



Mi, az IRay Technology Co., Ltd. ezennel kijelentjük, hogy az EYE III sorozatú rádióberendezések megfelelnek a 2014/53/EU, 2011/65/EU és RER 2017 (SI 2017/1206) irányelveknek. Az EU és az Egyesült Királyság megfelelőségi nyilatkozatának teljes

szövege elérhető a következő címen: www.infiroutdoor.com.

FCC nyilatkozat

FCC-azonosító: 2AYGT-2K-00

Címkézési követelmények

Ez az eszköz megfelel az FCC-szabályok 15. részének. A működés az alábbi két feltételhez kötött: (1) Ez az eszköz nem okozhat káros interferenciát, és (2) ennek az eszköznek el kell viselnie minden interferenciát, beleértve a nem kívánt működést okozó interferenciát is.

Információ a felhasználónak

Bármilyen változtatás vagy módosítás, amelyet a megfelelőségért felelős fél kifejezetten nem hagyott jóvá, érvénytelenítheti a felhasználó jogosultságát a berendezés üzemeltetésére.

Jegyzet: A gyártó nem vállal felelősséget a berendezés jogosulatlan módosítása által okozott rádió- vagy TV-interferenciáért. Az ilyen módosítások érvényteleníthetik a felhasználó jogosultságát a berendezés üzemeltetésére.

Jegyzet: Ezt a berendezést tesztelték, és megállapították, hogy megfelel a B osztályú digitális eszközökre vonatkozó határértékeknek, az FCC-szabályok 15. része szerint. Ezeket a határértékeket úgy alakították ki, hogy ésszerű védelmet nyújtsanak a káros interferencia ellen lakossági telepítés során. Ez a berendezés rádiófrekvenciás energiát generál és sugározhat ki, és ha nem az utasításoknak megfelelően telepítik és használják, káros interferenciát okozhat a rádiókommunikációban. Nincs azonban garancia arra, hogy egy adott telepítés során nem lép fel interferencia. Ha ez a

berendezés káros interferenciát okoz a rádió- vagy televízióvetelben, ami a berendezés ki- és bekapcsolásával állapítható meg, a felhasználónak arra biztatjuk, hogy próbálja meg kiküszöbölni az interferenciát az alábbi intézkedések közül egy vagy több segítségével:

- Irányítsa át vagy helyezze át a vevőantennát.
- Növelje a távolságot a berendezés és a vevő között.
- Csatlakoztassa a berendezést a vevőegységtől eltérő áramkörön lévő aljzathoz.
- Kérjen segítséget a kereskedőtől vagy egy tapasztalt rádió/TV technikustól.

Ez a berendezés megfelel az FCC RF sugárzási expozíciós határértékeinek, amelyeket ellenőrizetlen környezetre vonatkozóan határoztak meg.

Testen viselt művelet

Ezt az eszközt tipikus testtámogatási műveletekre tesztelték. A rádiófrekvenciás kitettség követelményeinek való megfelelés érdekében legalább 0 cm-es távolságot kell tartani a felhasználó teste és a kézibeszélő között, beleértve az antennát is. A készülék által használt, harmadik féltől származó övkapcsok, tokok és hasonló tartozékok nem tartalmazhatnak fém alkatrészt. Előfordulhat, hogy azok a karosszéria-tartozékok, amelyek nem felelnek meg ezeknek a követelményeknek, nem felelnek meg a rádiófrekvenciás kitettség követelményeinek, ezért ezeket kerülni kell. Csak a mellékelt vagy jóváhagyott antennát használja.



IRay Technology Co., Ltd.

Add.: 11th Guiyang Street, YEDA, Yantai 264006, P.R. China

Tel: 0086-400-999-3800

Web: www.infirayoutdoor.com

Email: infirayoutdoor@infiray.com